

ИЗВЕЩАТЕЛЬ ОХРАННЫЙ ПОВЕРХНОСТНЫЙ ЗВУКОВОЙ

ИО329-8/1 «ЗВОН-1» исполнение 1



Этикетка
БФЮК.425132.003-01 ЭТ

1 Введение

Извещатель охранный поверхностный звуковой ИО329-8/1 «Звон-1» исполнение 1 (далее – извещатель).

Извещатель:

- предназначен для обнаружения разрушения строительных листовых стекол: обычных и ламинированных, установленных в строительных конструкциях (проемах) и/или элементах интерьера закрытых помещений;
- формирует извещение о тревоге размыканием контактов «Alarm»;
- формирует извещение о вскрытии размыканием контактов «Tamp»;
- можно устанавливать на стене, потолке или в простенке между охраняемым стеклом и занавесями.

2 Основные технические характеристики

Таблица 1

Параметр	Значение
Максимальная рабочая дальность действия, не менее:	6 м
- при минимальной охраняемой площади стекла 0,1 м ²	10 м
- при минимальной охраняемой площади стекла 1 м ²	
Диапазон напряжений питания	от 9 до 17 В
Время технической готовности извещателя	3 с
Длительность тревожного извещения, не менее	2 с
Диапазон рабочих температур	от минус 20 до +45 °С
Допустимая относительная влажность при температуре +25 °С	90 %
Степень защиты, обеспечиваемая оболочкой, по ГОСТ 14254-2015	IP30
Ток потребления, не более	23 мА
Габаритные размеры, не более	80x47x29 мм
Масса, не более	0,06 кг
Средний срок службы, не менее	8 лет
* – Площадь видимой (открытой) части стекла (стеклопакета), установленной в раму.	

3 Информативность

Таблица 2

Состояние	Индикатор			Контакты	
	красный	желтый	зеленый	Alarm	Tamp
«Норма»	ВЫКЛ	ВЫКЛ	ВЫКЛ	З	З
«Тревога»					
«Включение»	ВКЛ	*	*	Р	*
«Снижение питания»					
«Помеха 1 частоты»	*	ВКЛ	*	*	*
«Помеха 2 частоты»	*	*	ВКЛ	*	*
«Настройка»	*	*	ВКЛ с частотой 1 Гц	*	*
«Вскрытие»	*	*	*	*	Р
* – без изменений;					
Р – разомкнуто;					
З – замкнуто.					

3.1 Извещатель устойчив (не выдает извещение о тревоге) к воздействиям по ГОСТ Р 50009-2000: УК 2, УИ 1, УЭ 1 – 3-ей степени жесткости.

3.2 Извещатель сохраняет работоспособность:

- после воздействия на него синусоидальной вибрации с ускорением 0,981 м/с² (0,1 g) в диапазоне частот от 10 до 55 Гц;
- после нанесения ударов молотком со скоростью (1,500 ± 0,125) м/с, с энергией удара (1,9 ± 0,1) Дж.

4 Диаграмма зоны обнаружения



Рисунок 1

5 Выбор места расположения

- При выборе места установки извещателя следует учитывать:
- извещатель рекомендуется устанавливать на высоте не менее 2 м (см. примеры установки на рисунках 3–6);
 - при совместной работе с активным ультразвуковым извещателем расстояние между ними должно быть не менее 1 м;
 - все участки охраняемого стекла должны быть в пределах прямой видимости микрофона извещателя;
 - расстояние (L) от извещателя до самой удаленной точки охраняемого стекла – не более 10 м;
 - режим работы извещателя устанавливается в соответствии с таблицей 3.

Таблица 3

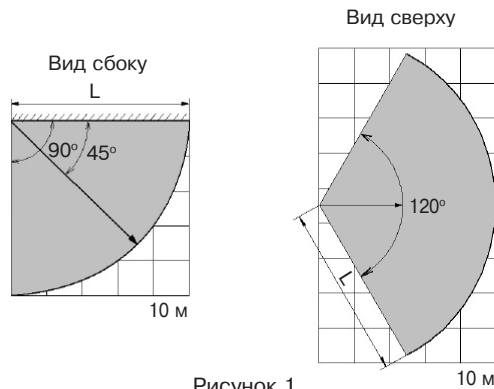
Переключатель	Снята	Установлена
SENS (чувствительность)	Минимальная	Максимальная
MODE (режим работы)	Настройка	Дежурный режим
IND (индикация)	Выключена	Включена

6 Установка

6.1 Извещатель состоит из крышки и основания (1) с установленной на нем печатной платой (3). Крышка крепится к основанию двумя защелками (9) и защелкой (5). В конструкции основания предусмотрены вскрываемые отверстия (12) для ввода проводов и отверстия (2) для крепления основания к монтажной поверхности.

Печатная плата крепится к основанию защелками (9) и защелкой (6).



Рисунок 2 – Извещатель со снятой крышкой

На печатной плате расположены маркированные клеммы (11) для подключения к прибору приемно-контрольному, датчик вскрытия корпуса (4), три светодиодных индикатора (8), микрофон (10) и переключатель (7) управления настройкой извещателя.

6.2 Для установки извещателя следует:

- нажать отверткой через прямоугольное отверстие в боковой стенке крышки на защелку (5) и снять крышку;
- прикрепить шурупами основание с печатной платой к монтажной поверхности в выбранном месте установки;
- вскрыть необходимое количество отверстий (12) в боковой стенке основания и ввести провода;
- подключить извещатель к прибору приемно-контрольному в соответствии с инструкцией по его эксплуатации.

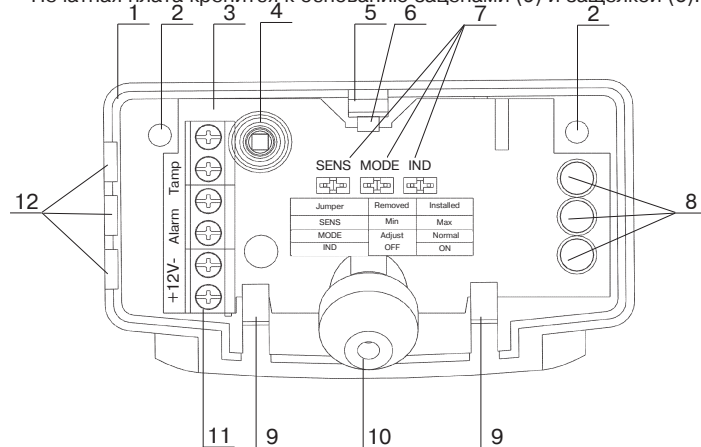
7 Подготовка к работе

Установите переключатель «MODE» и «IND», снимите переключатель «SENS».

Включите извещатель, при этом индикатор красного цвета (индикатор извещения «Тревога») должен включиться на 3 с и погаснуть, что свидетельствует о переходе извещателя в дежурный режим. При наличии индикации помех устраните, по возможности, источники помех.

Произведите настройку извещателя следующим образом:

- снимите переключку «MODE» (режим «Настройка»);
- нанесите в наиболее удаленной части охраняемого стекла тестовый удар стальным шариком диаметром 21...22 мм, подвешенным на нити длиной 35 см, отклоняя ее на угол 30–70° (см. таблицу 4). Если при тестовых ударах не происходит включения индикатора красного цвета, следует увеличить чувствительность извещателя установив переключку «SENS»;
- проверьте правильность настройки извещателя с установленной крышкой.

Выход из режима «Настройка» осуществляется установкой переключки «MODE» (см. таблицу 3) или через 15 мин после включения этого режима автоматически.

Для контроля работоспособности извещателя можно использовать имитатор акустический разбития стекла «АРС» фирмы «Аргус-Спектр» или аналогичный ему.

Таблица 4

Толщина стекла, мм	<3	3...4	4...5	5...6	6...7	>7
Угол отклонения шарика для обычного, армированного и узорчатого стекол, °	30	35	40	45	50	55
Угол отклонения шарика для закаленного и ламинированного стекол, °	45	50	55	60	65	70

8 Комплектность

Комплект поставки извещателя приведен в таблице 5.

Таблица 5

Обозначение	Наименование	Кол.
БФЮК.425132.003-01	Извещатель охранный поверхностный звуковой ИО329-8/1 «Звон-1» исполнение 1	1 шт.
ЯЛКГ.714231.003	Комплект принадлежностей: Шар испытательный *	1 шт.
БФЮК.425132.003-01 ЭТ	Извещатель охранный поверхностный звуковой ИО329-8/1 «Звон-1» исполнение 1. Этикетка	1 экз.

* – Поставляется по отдельному заказу

9 Гарантии изготовителя

9.1 Предприятие-изготовитель гарантирует соответствие извещателя требованиям технических условий БФЮК.425132.003 ТУ при соблюдении условий транспортирования, хранения, монтажа и эксплуатации.

9.2 Гарантийный срок хранения – 63 месяца со дня изготовления извещателя.

9.3 Гарантийный срок эксплуатации – 60 месяцев со дня ввода в эксплуатацию в пределах гарантийного срока хранения.

9.4 Извещатели, у которых во время гарантийного срока при условии соблюдения правил эксплуатации и монтажа будет обнаружено несоответствие требованиям технических условий, ремонтируются предприятием-изготовителем.

10 Хранение и транспортирование

10.1 Хранение извещателя в упаковке для транспортирования должно соответствовать условиям 1 по ГОСТ 15150-69. В помещении для хранения не должно быть токопроводящей пыли, паров кислот и щелочей, а также газов, вызывающих коррозию и разрушающих изоляцию.

10.2 Извещатель в упаковке можно транспортировать любым видом транспорта в крытых транспортных средствах (в железнодорожных вагонах, автомашинах, контейнерах, герметизированных отапливаемых отсеках самолетов, трюмах и т. д.).

10.3 Условия транспортирования извещателя должны соответствовать условиям хранения 5 по ГОСТ 15150-69.

11 Свидетельство о приемке и об упаковке

Извещатель охранный поверхностный звуковой ИО329-8/1 «Звон-1» исполнение 1 БФЮК.425132.003-01,

номер партии _____, изготовлен в соответствии с действующей технической документацией, признан годным для эксплуатации и упакован в ЗАО «РИЭЛТА».

Ответственный за приемку и упаковывание

Представитель ОТК _____ _____
месяц, год

Примеры установки извещателя

На рисунках 3–6 показаны варианты правильной установки извещателя, а на рисунке 7 – неправильной.



Рисунок 3 – Установка извещателя на потолке



Рисунок 4 – Установка извещателя на боковой стене

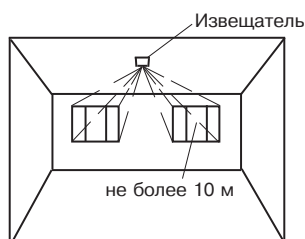

Рисунок 5 – Установка извещателя на противоположной стене

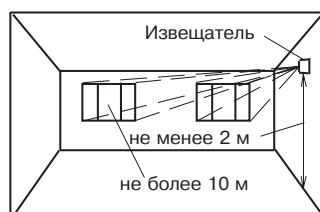

Рисунок 6 – Установка извещателя между стеклом и занавесями (жалюзи) или на раме

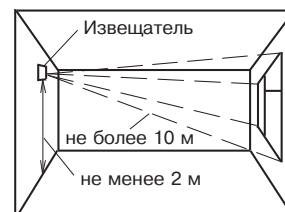
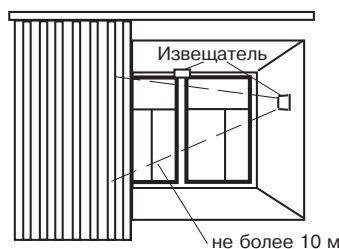
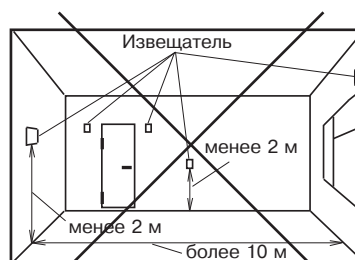

Рисунок 7 – Нерекомендуемые места установки извещателя